

FELCO 51 -

- Ψαλίδι σπλών ζώων

Made in Switzerland by FELCO



220mm/8.7in. 260g/9.2oz.



- > **Αξιοπιστία:** πρακτικές λαβές, ελαφριές και ισχυρές, από σφυρηλατημένο αλουμίνιο και με εγγύηση εφ' όρου ζωής* / βιδωτή λάμα και κόντρα λάμα από βαμμένο χάλυβα υψηλής ποιότητας / καθαρή και ακριβής τομή / τα εξαρτήματα μπορούν να αντικατασταθούν
- > **Αποτελεσματικότητα:** εύκολη και σταθερή ρύθμιση κοπής / προστασία από τον κίνδυνο μόλυνσης των ονύχων χάρη στην επίστρωση XYLAN[®] των λεπίδων
- > **Εργονομία:** προστασία του χεριού και του καρπού και βέλτιστη απόδοση χάρη στο ιδανικό σχήμα των λαβών, την κεκλιμένη κεφαλή και το ελαστικό σημείο απορρόφησης των κραδασμών / αντλιοσθητική επένδυση

ΣΥΝΙΣΤΑΤΑΙ ΓΙΑ

Σας συνιστούμε τα εξής (★ = Συνιστούμε, ★★ = Συνιστούμε θερμά, ★★★ = Καλύτερη επιλογή)

Κτηνοτροφικές μονάδες



Μικρά χέρια



Χέρια μετρίου μεγέθους



Μεγάλα χέρια



Για δεξιόχειρες



Αριστερόχειρας



ΔΥΝΑΤΟΤΗΤΕΣ ΚΟΠΗΣ

Υλικό

Μέγιστη διάμετρος κοπής

Οπλές προβάτων / αιγών



ΠΑΡΕΛΚΟΜΕΝΑ



FELCO 902
Εργαλεία ακονίσματος
Πέτρα ακονίσματος



FELCO 903
Εργαλεία ακονίσματος
Ακόνι - Διαμάντι



FELCO 910
Θήκες πιστολιών
Δέρμα - Με ειδική υποδοχή για
ζώνη και clip



FELCO 912
Θήκες πιστολιών
Δέρμα - Με clip ζώνης



FELCO 980
Προϊόντα συντήρησης
Αντιδιαβρωτικό σπρέι







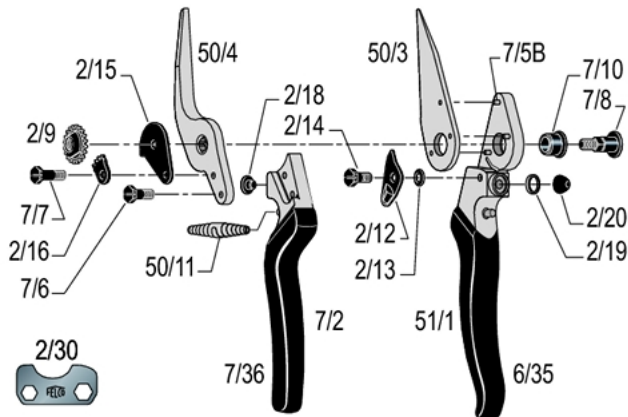





























FELCO 990
Προϊόντα συντήρησης
Λιπαντικό γράσο

ΑΝΤΑΛΛΑΚΤΙΚΑ



FELCO	Αρ. Κατ.	Καθορισμός	Σύνθεση	Γραμμοκωδικός UCC
	2/30	Κλειδί ρύθμισης	1x 2/30	7 83929 40163 8
	50/3	Λεπίδα	1x 50/3	7 83929 40098 3
	50/4	Λεπίδα αμονιού	1x 50/4	7 83929 40099 0
	7/90	Κιτ	1x 7/7 + 1x 2/16 + 1x 2/9 + 1x 7/8	7 83929 40017 4
	2/92	Κιτ	1x 2/15 + 1x 2/18 + 1x 2/14 + 1x 2/12 + 1x 2/13 + 1x 2/20	7 83929 40020 4
	2/93	Κιτ	4x 2/18 + 6x 2/20	7 83929 40021 1
	7/94	Κιτ	1x 2/9 + 1x 7/8	7 83929 40028 0
	51/1	Χειρολαβή χωρίς λεπίδα	1x 51/1 + 3x 7/5B + 1x 2/19 + 1x 2/20 + 1x 7/10 + 1x 2/13 + 1x 2/12 + 1x 2/14 + 1x 6/35	7 83929 40215 4
	7/2	Χειρολαβή χωρίς λεπίδα αμονιού	1x 7/2 + 1x 2/18 + 1x 7/36	7 83929 40236 9

	6/35	Πλαστική επίστρωση για χειρολαβή λεπίδας	1x 6/35	 7 83929 40219 2
	7/36	Πλαστική επίστρωση για λεπίδα αμονιού / χειρολαβή αμονιού	1x 7/36	 7 83929 40239 0
	7/5B	Περτσίνι για λεπίδα	1x 7/5B	 7 83929 40240 6
	7/6	Βίδα για λεπίδα αμονιού	1x 7/6	 7 83929 40241 3
	7/8	Μπουλόνι	1x 7/8	 7 83929 40243 7
	2/9	Παξιμάδι	1x 2/9	 7 83929 40169 0
	7/10	Επένδυση	1x 7/10	 7 83929 40235 2
	50/11	Λευκό ελατήριο	1x 50/11	 7 83929 40214 7
	2/12	Λαβή αντίχειρα	1x 2/12	 7 83929 40153 9
	2/13	Ελατήριο λαβής αντίχειρα	1x 2/13	 7 83929 40154 6
	2/14	Βίδα λαβής αντίχειρα	1x 2/14	 7 83929 40155 3
	2/15	Πλάκα συγκράτησης	1x 2/15	 7 83929 40156 0
	2/16	Τμήμα ασφάλισης	1x 2/16	 7 83929 40157 7
	7/7	Βίδα για τμήμα ασφάλισης	1x 7/7	 7 83929 40242 0
	2/18	Εξάρτημα απόσβεσης κραδασμών	1x 2/18	 7 83929 40159 1

	2/19	Κοπή άκρων	1x 2/19	 7 83929 40160 7
	2/20	Αμορτισέρ	1x 2/20	 7 83929 40162 1

ΕΠΙΣΚΕΥΕΣ

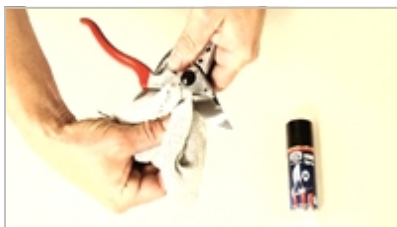

Καθαρισμός

Σας συνιστούμε να καθαρίζετε το εργαλείο σας μετά από κάθε χρήση. Εάν το εργαλείο σας είναι ιδιαίτερα ακάθατο, ή μπορεί να σκουριάσει μετά από έκθεση σε υγρασία, μην καθυστερήσετε τον καθαρισμό του.



Λάδωμα

Μετά τον καθαρισμό, σας συμβουλεύουμε να λαδώσετε το εργαλείο σας για να το προστατεύσετε από διάβρωση. Το λάδωμα θα βοηθήσει στην απεμπλοκή του εργαλείου.

ΑΝΤΙΚΑΤΑΣΤΑΣΗ ΕΝΟΣ ΕΞΑΡΤΗΜΑΤΟΣ



Αντικατάσταση του αμορτισέρ

Όταν το εργαλείο κλείνει πολύ απότομα κατά το κλάδεμα και το εξάρτημα απόσβεσης κραδασμών είναι σε καλή κατάσταση, πρέπει να αντικαταστήσετε το αμορτισέρ.



Αντικατάσταση του εξαρτήματος απόσβεσης κραδασμών

Όταν το εργαλείο κλείνει πολύ απότομα κατά το κλάδεμα και το αμορτισέρ είναι σε καλή κατάσταση, πρέπει να αντικαταστήσετε το εξάρτημα απόσβεσης κραδασμών.



Αντικατάσταση της λαβής αντίχειρα

Όταν η λαβή αντίχειρα έχει υποστεί ζημιά και είναι χαλαρή κατά τη χρήση, ακόμα κι αν ρυθμίσετε τη βίδα, τότε αντικαταστήστε την.



Αντικατάσταση των πλαστικών επιστρώσεων για χειρολαβές

Εάν οι επιστρώσεις έχουν υποστεί ζημιά, μπορείτε να τις αντικαταστήσετε.

Εμβυθίστε τις επιστρώσεις σε βραστό νερό για 2 λεπτά – συνιστώμενη κόλλα: Loctite 415.